

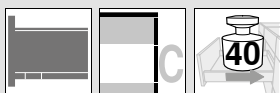

► **LEGRABOX**  
►► **Mueble del fregadero**



**Cacerolero – C – adaptador**

Webcode  
DQCYEM

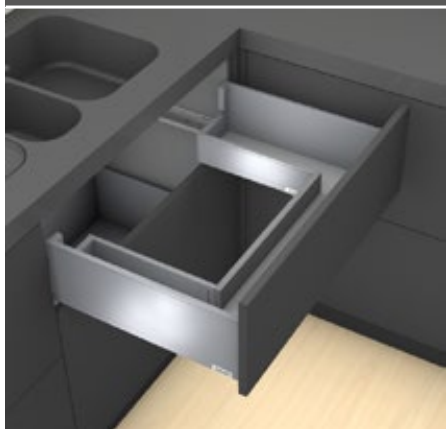

- Con adaptador para un óptimo aprovechamiento del espacio de almacenamiento
- Perfil delgado de 12,8 mm
- Interior y exterior rectos
- Deslizamiento ultraligero sincronizado
- Perfiles de acero y acero inoxidable
- Montaje del frontal sin herramientas
- Ajuste en 3 dimensiones del frente en el perfil
- Con **BLUMOTION S** integrado y conmutable para cierre suave y silencioso, combinable con **TIP-ON BLUMOTION** o **SERVO-DRIVE**

**Espacio ocupado**

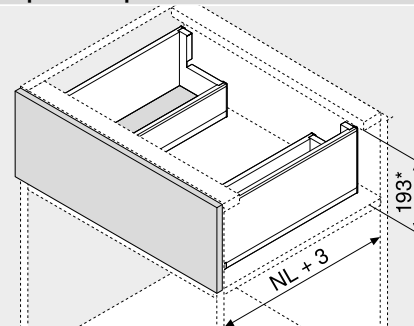

NL Largo nominal  
\* Incl. 2 mm Ajuste de la inclinación

**Información de pedido**

<b>1</b>	Guías de cuerpo de mueble izquierda/derecha	
	<b>BLUMOTION S</b>	
Largo nominal	Capacidad de carga dinámica (kg)	
NL (mm)	40	70
450	750.4501S	753.4501S
500	750.5001S	753.5001S
550	750.5501S	753.5501S
600	750.6001S	753.6001S
650	750.6501S	753.6501S

<b>2</b>	Juego de perfiles exteriores	
	Color	
Largo nominal	TS-M   OG-M   PS-M   SW-M	INGL
NL (mm)		
450	770C4502S	770C4502I
500	770C5002S	770C5002I
550	770C5502S	770C5502I
600	770C6002S	770C6002I
650	770C6502S	770C6502I

Consta de:  
2a 1 x Perfiles izquierdo/derecho  
2b 2 x Branding del cliente  
2c 2 x Tapas

<b>3</b>	Trasera en acero con forma de L izquierda/derecha		
	Color	Material	Ref.
	TS-M   OG-M   PS-M   SW-M	Acero	ZB7C129S.6S

<b>4</b>	Fijación frontal		
	Modo de fijación		Ref.
	Tornillos	2 x	ZF7C7002
	EXPANDO	2 x	ZF7C70E2
	EXPANDO T	2 x	ZF7C70T2

EXPANDO T adecuado para frentes delgados – véanse las indicaciones para los laterales

**Alternativa a 4**

<b>4a</b>	Fijación frontal		
	Modo de fijación		Ref.
	Tornillos	4 x	ZF7M7002
	EXPANDO	4 x	ZF7M70E2
	EXPANDO T	4 x	ZF7M70T2

EXPANDO T adecuado para frentes delgados – véanse las indicaciones para los laterales

<b>4b</b>	Fijación frontal		
	Modo de fijación		Ref.
	Tornillos	2 x	ZF7M7002
	EXPANDO	2 x	ZF7M70E2

Color	Color
TS-M Negro terra mate	SW-M Blanco seda mate
OG-M Gris orión mate	INGL Acero inoxidable (inox) antihuellas
PS-M Plata polar mate	NI Niquelado

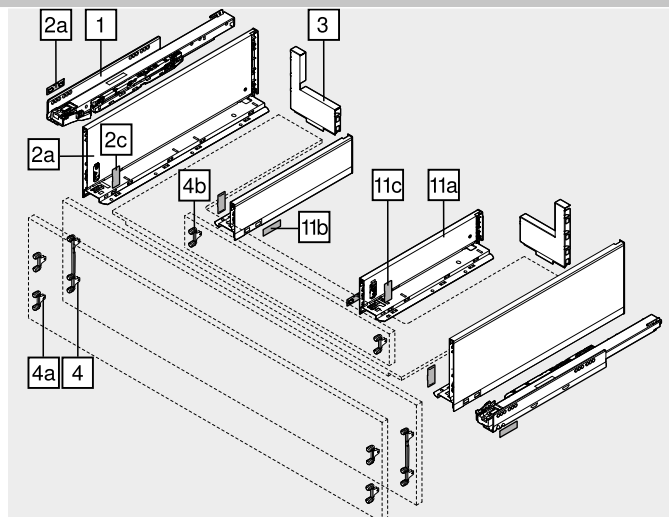

<b>11</b>	Perfiles interiores izquierdo/derecho	
	Color	
Largo nominal	TS-M   OG-M   PS-M   SW-M	INGL
NL (mm)		
300	770M3002S	770M3002I
350	770M3502S	770M3502I
400	770M4002S	770M4002I
450	770M4502S	770M4502I
500	770M5002S	770M5002I

Consta de:  
11a 1 x Perfiles izquierdo/derecho  
11b 2 x Branding del cliente  
11c 2 x Tapas  
**Nuestra recomendación para un correcto aprovechamiento del espacio de almacenamiento**  
Largo nominal NL de perfiles exteriores (n.º 2) – largo nominal NL de perfiles interiores (n.º 11) = mín. 150 mm

**a) Accesorios**

-	Tornillo aglomerado		
	Ø (mm)	Longitud (mm)	Ref.
	3,5	15	609.1500
	3,5	17	609.1700

Para fijación frontal

-	Tornillo de fijación		
	Ø (mm)	Longitud (mm)	Ref.
	4	15	61D.1500

Para unir el adaptador con la trasera de madera y el perfil con el fondo de cajón

Para lograr un montaje óptimo, le recomendamos que use tornillos de cabeza plana

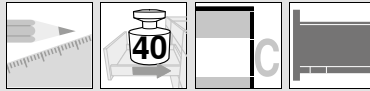

Cacerolero – C – adaptador

Webcode  
DQCYEM

Planificación

Espacio ocupado en el cuerpo

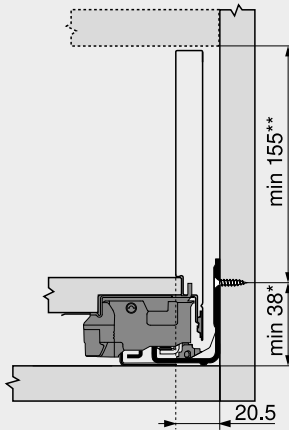

\* +1 mm si las guías de cuerpo se instalan antes de montar el cuerpo  
\*\* Incl. 2 mm Ajuste de la inclinación

Cotas de montaje – frente – versión para atornillar

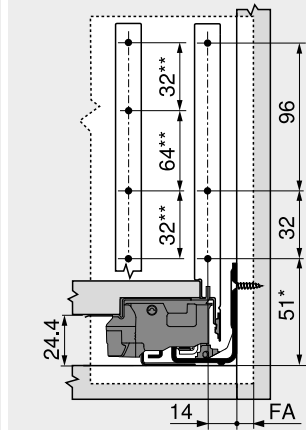

FA Recubrimiento del frente  
\* +1 mm si las guías de cuerpo se instalan antes de montar el cuerpo  
\*\* Alternativa 4a

Cotas de taladrado – frente – montaje EXPANDO

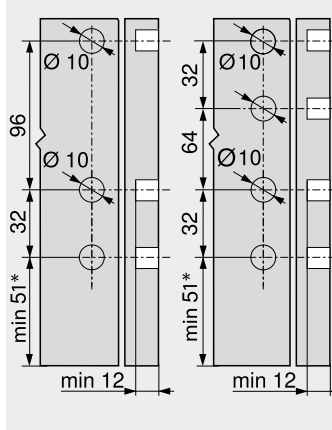

4 4a  
\* +1 mm si las guías de cuerpo se instalan antes de montar el cuerpo

Cotas de montaje – adaptador

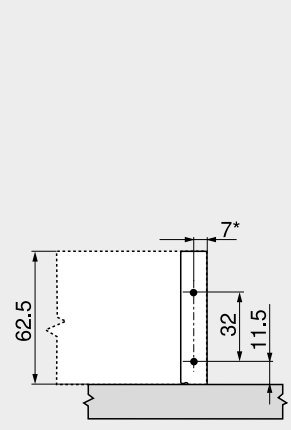

\* +1.5 mm con ZF7M70E2

Posición de atornillado – guías de cuerpo de mueble

Guía de cuerpo de mueble 750 – 40 kg

Largo nominal NL (mm)

450, 500

550, 600

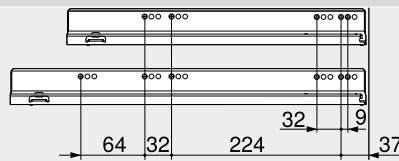

Corte – tableros aglo de 16 mm

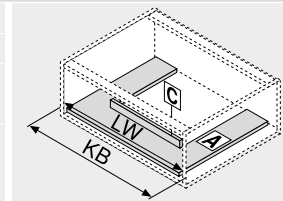
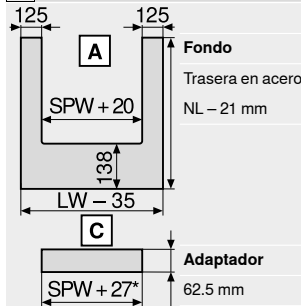

KB Ancho de cuerpo de mueble  
LW Ancho interior cuerpo de mueble  
NL Largo nominal  
SPW Ancho interior entre los perfiles del fregadero  
\* +3 mm con ZF7M70E2

Guía de cuerpo de mueble 753 – 70 kg

Largo nominal NL (mm)

450

500–600

650

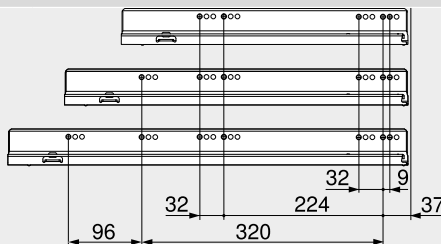

Cotas de taladrado – fondo del cajón

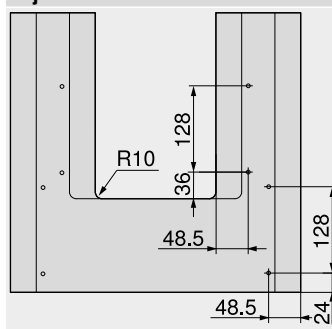

Prof. interior cuerpo del mueble LT mín. = largo nominal NL + 3 mm

Indicaciones para los laterales

Visión general – LEGRABOX

219

TIP-ON para LEGRABOX

Visión general – SERVO-DRIVE para LEGRABOX | TANDEMBOX

379

Visión general – AMBIA-LINE para LEGRABOX CABLOXX

Sistema de fijación para frentes delgados – EXPANDO T

588

Accesorios Fijación guías de cuerpo de mueble

Recomendación de montaje y exención de responsabilidad – EXPANDO T

589

Visión general – ayudas de montaje Para más información técnica

262

266

Montaje, desmontaje y ajuste

539

Short-URL

586

www.blum.com/a310

257

Short-URL

261

www.blum.com/a310

595

Short-URL

686

www.blum.com/a310

